



نام:
نام خانوادگی:
محل امضا:

صبح جمعه ۱۳۹۵/۱۲/۶ دفترچه شماره (۱)		«اگر دانشگاه اصلاح شود مملکت اصلاح می‌شود.» امام خمینی (ره)		
جمهوری اسلامی ایران وزارت علوم، تحقیقات و فناوری سازمان سنجش آموزش کشور				
آزمون ورودی دوره دکتری (نیمه‌متمرکز) داخل - سال ۱۳۹۶				
رشته امتحانی مهندسی هوا و فضا - سازه‌های هوایی (کد ۲۳۳۳)				
تعداد سؤال: ۴۵		مدت پاسخگویی: ۱۵۰ دقیقه		
عنوان مواد امتحانی، تعداد و شماره سؤالات				
ردیف	مواد امتحانی	تعداد سؤال	از شماره	تا شماره
۱	مجموعه دروس تخصصی (ریاضیات مهندسی - طراحی پیشرفته سازه‌های هوافضایی - تحلیل پیشرفته سازه‌های هوافضایی)	۴۵	۱	۴۵
این آزمون نمره منفی دارد. استفاده از ماشین حساب مجاز نیست.				
اسفندماه - سال ۱۳۹۵				
حق چاپ، تکثیر و انتشار سؤالات به هر روش (الکترونیکی و ...) پس از برگزاری آزمون، برای تمامی اشخاص حقیقی و حقوقی تنها با مجوز این سازمان مجاز می‌باشد و با متخلفین برابر مقررات رفتار می‌شود.				

۱- با فرض اینکه $-\pi < x < \pi$ ، $x = -2 \sum_{n=1}^{\infty} \frac{(-1)^n}{n} \sin(nx)$ و $-\pi < x < \pi$ ، $|x| = \frac{\pi}{2} - \frac{1}{\pi} \sum_{n=1}^{\infty} \frac{\cos(2n-1)x}{(2n-1)^2}$

آنگاه سری فوریه مثلثاتی تابع $f(x) = \begin{cases} x, & 0 < x < \pi \\ 0, & -\pi < x \leq 0 \end{cases}$ کدام است؟

(۱) $f(x) = \frac{\pi}{4} - \frac{2}{\pi} \sum_{k=1}^{\infty} \frac{1}{(2k-1)^2} \cos(2k-1)x - \sum_{k=1}^{\infty} \frac{1}{k} (-1)^k \sin(kx)$

(۲) $f(x) = \frac{\pi}{4} - \frac{2}{\pi} \sum_{k=1}^{\infty} \frac{1}{(2k-1)^2} \cos(2k-1)x + \sum_{k=1}^{\infty} \frac{1}{k} (-1)^k \sin(kx)$

(۳) $f(x) = \frac{\pi}{4} + \frac{2}{\pi} \sum_{k=1}^{\infty} \frac{1}{(2k-1)^2} \cos(2k-1)x - \sum_{k=1}^{\infty} \frac{1}{k} (-1)^k \sin(kx)$

(۴) $f(x) = \frac{\pi}{4} + \frac{2}{\pi} \sum_{k=1}^{\infty} \frac{1}{(2k-1)^2} \cos(2k-1)x + \sum_{k=1}^{\infty} \frac{1}{k} (-1)^k \sin(kx)$

۲- برای تابع نشان داده شده در شکل، چنانچه نمایش انتگرال فوریه آن را به صورت زیر در نظر بگیریم:

$$f(x) = \frac{1}{\pi} \int_0^{\infty} [A(\omega) \cos \omega x + B(\omega) \sin \omega x] d\omega$$

آنگاه حاصل انتگرال $\int_0^{\infty} [A(\omega)]^2 d\omega$ کدام است؟

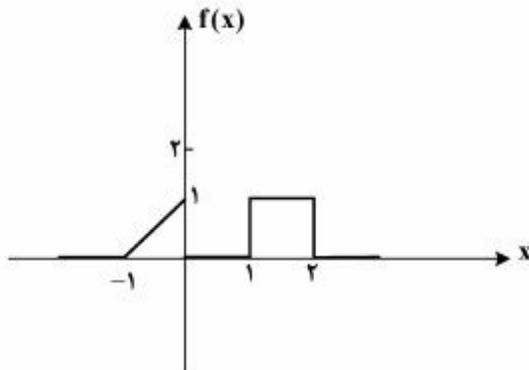

- (۱) ۰
- (۲) $\frac{2}{3\pi}$
- (۳) $\frac{2}{3}$
- (۴) $\frac{2\pi}{3}$

۳- اگر $f(x) = \int_0^{\infty} \frac{2\omega}{1+\omega^2} \sin \omega x d\omega$ ، آنگاه $I = \int_0^{\infty} f(x) \sin^2 x dx$ کدام است؟

- (۱) $\frac{3\pi}{10}$
- (۲) $\frac{2\pi}{5}$
- (۳) $\frac{5\pi}{12}$
- (۴) $\frac{8\pi}{25}$

۴- معادله دیفرانسیل با مشتقات جزئی $u_{xx} + u_{yy} + u_y - u = 0$ در داخل مستطیل $a < x < b$ و $0 < y < 1$ به همراه شرایط مرزی $u(a, y) = u(b, y) = 0$ و $u(x, 0) = 0$ داده شده است. اگر برای این مسئله

$u(x, y) = \sum_{k=1}^{\infty} c_k u_k(x, y)$ باشد، که در آن c_k ها ضرایب ثابت هستند، آنگاه تابع $u_k(x, y)$ کدام است؟

$$(e^{\gamma y} - e^{r\gamma y}) \sin \alpha_k (b-x), \alpha_k = \frac{k\pi}{b+a}, r = \frac{-1 \pm \sqrt{1 + \gamma(1 + \alpha_k^2)}}{\gamma} \quad (1)$$

$$(e^{\gamma y} - e^{r\gamma y}) \sin \alpha_k (b-x), \alpha_k = \frac{k\pi}{b-a}, r = \frac{-1 \pm \sqrt{\gamma + \alpha_k^2}}{\gamma} \quad (2)$$

$$(e^{\gamma y} - e^{r\gamma y}) \sin \alpha_k (b+x), \alpha_k = \frac{k\pi}{b-a}, r = \frac{-1 \pm \sqrt{1 + \gamma(1 + \alpha_k^2)}}{\gamma} \quad (3)$$

$$(e^{\gamma y} - e^{r\gamma y}) \sin \alpha_k (b-x), \alpha_k = \frac{k\pi}{b-a}, r = \frac{-1 \pm \sqrt{1 + \gamma(1 + \alpha_k^2)}}{\gamma} \quad (4)$$

۵- برای حل مسئله مقدار مرزی غیرهمگن داده شده با شرایط اولیه و مرزی همگن به صورت زیر:

$$\begin{cases} \frac{\partial^2 u}{\partial x^2} + (1-x) \sin t = \frac{\partial u}{\partial t}, & 0 < x < 1, t > 0 \\ u(0, t) = u(1, t) = u(x, 0) = 0, & 0 < x < 1, t > 0 \end{cases}$$

می‌توان از بسط فوریه به صورت زیر استفاده نمود.

$$u(x, t) = \sum_{n=1}^{\infty} U_n(t) \sin(n\pi x), \quad F(x, t) = (1-x) \sin t = \sum_{n=1}^{\infty} F_n(t) \sin(n\pi x)$$

کدام یک از عبارتهای زیر صحیح است؟

$$u'_n(t) - n^2 \pi^2 u_n(t) = \frac{\sin t}{n\pi}, \quad F_n(t) = \frac{\gamma}{n\pi} \sin t \quad (1)$$

$$u'_n(t) - n^2 \pi^2 u_n(t) = \frac{\gamma \sin t}{n\pi}, \quad F_n(t) = \frac{1}{n\pi} \sin t \quad (2)$$

$$u'_n(t) + n^2 \pi^2 u_n(t) = \frac{\gamma \sin t}{n\pi}, \quad F_n(t) = \frac{\gamma}{n\pi} \sin t \quad (3)$$

$$u'_n(t) + n^2 \pi^2 u_n(t) = \frac{\sin t}{n\pi}, \quad F_n(t) = \frac{1}{n\pi} \sin t \quad (4)$$

۶- مسئله مقدار اولیه $\frac{\partial^2 y}{\partial t^2} = c^2 \frac{\partial^2 y}{\partial x^2}$ ، $-\infty < x < \infty$ ، $t > 0$ با شرایط اولیه $\frac{\partial y}{\partial t}(x, 0) = 0$ ، $y(x, 0) = e^{-|x|}$ با

فرض آن که پاسخ مسئله به شکل $y(x, t) = \int_0^\infty [a(\omega) \cos(\omega x) + b(\omega) \sin(\omega x)] \cdot \cos(\omega ct) d\omega$ باشد،
آنگاه $a(\omega)$ و $b(\omega)$ ، کدام است؟

$$b(\omega) = \frac{1}{\pi(1+\omega^2)}, a(\omega) = 0 \quad (1)$$

$$a(\omega) = \frac{2}{\pi(1+\omega^2)}, b(\omega) = 0 \quad (2)$$

$$a(\omega) = \frac{1}{\pi(1+\omega^2)}, b(\omega) = 0 \quad (3)$$

$$b(\omega) = \frac{2}{\pi(1+\omega^2)}, a(\omega) = 0 \quad (4)$$

۷- به ازای کدام ثابت های γ ، معادله دیفرانسیل با مشتقات جزئی $\frac{\partial^2 w}{\partial x \partial y} + \gamma w = 0$ دارای جواب کراندار غیر صفر

به صورت $w(x, y) = F(x)G(y)$ ، در تمام ربع اول صفحه xy می باشد؟

$$\gamma < 0 \quad (1)$$

$$\gamma > 0 \quad (2)$$

$$\forall \gamma \in \mathbb{R} \quad (3)$$

(۴) مسئله جواب ندارد

۸- اگر $z = x + iy$ عدد مختلط باشد، آنگاه $\operatorname{Im}\left(\frac{z}{\pi} \cdot \cosh z\right)$ ، (قسمت موهومی) کدام است؟

$$\frac{x}{\pi} \cosh x \cos y - \frac{y}{\pi} \sinh x \sin y \quad (1)$$

$$\frac{x}{\pi} \sinh x \sin y + \frac{y}{\pi} \cosh x \cos y \quad (2)$$

$$\frac{x}{\pi} \sinh x \cos y + \frac{y}{\pi} \cosh x \sin y \quad (3)$$

$$-\frac{x}{\pi} \sinh x \sin y + \frac{y}{\pi} \cosh x \cos y \quad (4)$$

۹- اگر $\operatorname{Im}(\operatorname{Log} \frac{z-1}{z+1}) = c$ (قسمت موهومی) و c ثابت و مخالف صفر باشد، آنگاه بیان این معادله بر حسب x و y

کدام است؟

$$x^2 + (y - \cot c)^2 = 1 \quad (1)$$

$$x^2 + (y - \tan c)^2 = \frac{1}{\cos^2 c} \quad (2)$$

$$x^2 + (y - \cot c)^2 = \frac{1}{\sin^2 c} \quad (3)$$

$$x^2 + (y - \tan c)^2 = \tan^2 c \quad (4)$$

۱۰- حداکثر مقدار $|e^{3z-1}|$ در ناحیه $|z| \leq \frac{1}{4}$ کدام است؟

(۱) ۱

(۲) e

(۳) e^2

(۴) $e^{\frac{3}{4}}$

طراحی پیشرفته سازه‌های هوافضایی:

۱۱- تقویت کننده‌ای به وسیله پرچ به ورقی متصل می‌شود. در صورت استفاده از یک خط عمود پرچ، عرض موثر

پوسته w خواهد بود. چنانچه از دو خط پرچ با فاصله e استفاده شود و $\frac{w}{4} < e < w$ باشد، عرض موثر در اتصال

با دو خط پرچ چقدر است؟

(۱) $2w$

(۲) $w + e$

(۳) $2w + e$

(۴) $2w - e$

۱۲- در کمانش کلی تیرها، کدام جمله در مورد استفاده از رابطه جانسون - اویلر (Johnson-Euler) نادرست است؟

(۱) تنش کمانشی بیشتر از رابطه اویلر را نتیجه می‌دهد.

(۲) برای تیرهای با نسبت لاغری خیلی کم مناسب است.

(۳) اگر تنش کمانش از نصف تنش تسلیم بالاتر باشد به کار می‌رود.

(۴) در تیرهای خیلی کوتاه، این رابطه تنش کمانشی همانند تنش کمانش کریپلینگ نتیجه می‌دهد.

۱۳- ستون AB با مقطع یکنواخت مستطیلی به ابعاد $a \times b$ به صورت زیر، در انتهای A توسط تیرهای افقی نازک مقید

شده و در انتهای B ، ثابت می‌باشد. نسبت $\frac{b}{a}$ برای طراحی بهینه این تیر چقدر است؟

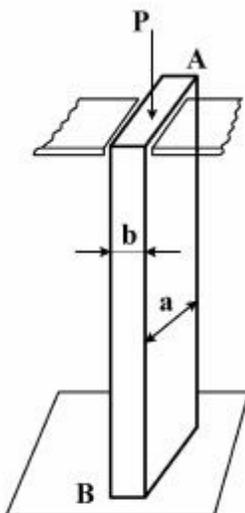

(۱) $\frac{1}{2\sqrt{2}}$

(۲) $\frac{\sqrt{2}}{2}$

(۳) $2\sqrt{2}$

(۴) $\sqrt{2}$

۱۴- شکل زیر، تنش‌های وارد بر یک المان را نشان می‌دهد. اگر تنش اصلی کششی برابر با 1200 Pa باشد، تنش برشی ماکزیمم چند Pa است؟

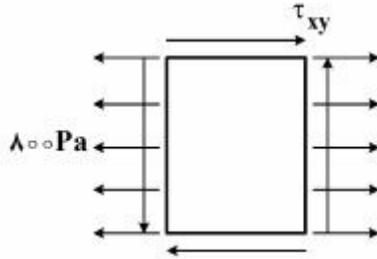

- (۱) ۴۰۰
- (۲) ۶۰۰
- (۳) ۸۰۰
- (۴) ۱۲۰۰

۱۵- مطابق دیاگرام $v-n$ مانور متقارن یک هواپیما که در شکل زیر نشان داده شده است، کدام گزینه صحیح است؟
 (۱) خلبان در پرواز افقی (level flight) می‌تواند سرعت را تا نزدیکی صفر کاهش دهد.
 (۲) پرواز با ماکزیمم شتاب مانور مثبت در سرعت کروز، حالت بحرانی برای سازه نیست.
 (۳) پرواز با شتاب مانور منفی در سرعت کروز باعث تخریب سازه نمی‌شود.
 (۴) در هیچ نقطه‌ای از خطوط واماندگی (استال) محدودیت سازه‌ای مطرح نیست.

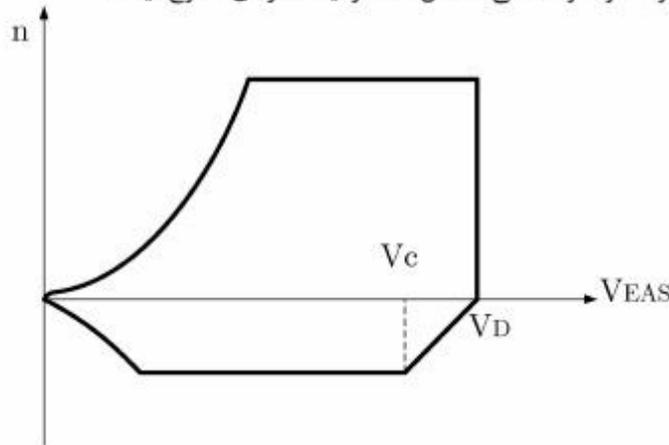

۱۶- تنش کربیلینگ تقویت کننده‌ای به شکل زیر چند ksi است؟

عضو	طول عضو b(in)	ضخامت t(in)	تنش کربیلینگ F_{cen} (ksi)
۱	۱	۰٫۰۱	۵۰
۲	۱	۰٫۰۲	۱۱۰
۳	۱	۰٫۰۱	۵۰

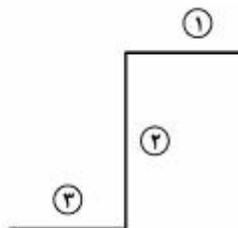

- (۱) ۱۶۰
- (۲) ۱۱۰
- (۳) ۸۰
- (۴) ۵۰

۱۷- کدام یک از موارد زیر جزء وظایف ریب‌های موجود در سازه بال نمی‌باشد؟

- (۱) انتقال بار آیرودینامیکی از پوسته به اسپارها
 (۲) تعویق کماتش فلنج‌ها
 (۳) تقویت کماتش پوسته
 (۴) افزایش مقاومت خمشی بال در تسلیم

۱۸- کدام یک از موارد زیر مزایای آلیاژ تیتانیوم Ti-6Al-4V نسبت به Al7075 نمی‌باشد؟

- (۱) برای لبه حمله هواپیمای جنگنده مناسب‌تر است.
 (۲) مقاومت به حرارت بالاتری دارد.
 (۳) استحکام بالاتر دارد.
 (۴) چگالی کمتری دارد.

۱۹- مقطع مربعی جدار نازک زیر را در نظر بگیرید. اگر بیشترین تنش برشی مجاز ناشی از پیچش T در این مقطع، برابر با $\tau_{max} = 100 \text{ MPa}$ باشد، حداقل مقدار t برای تحمل لنگر پیچشی $T = 40 \text{ kN.m}$ چند mm است؟

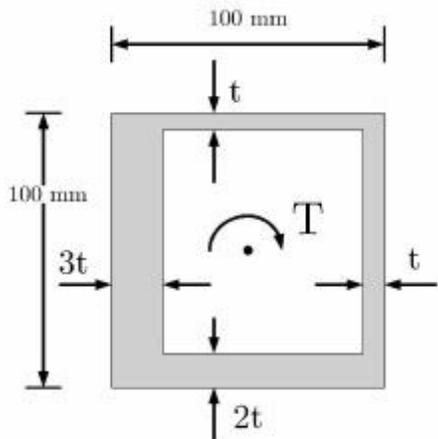

- (۱) ۱۰
 (۲) ۲۰
 (۳) ۲۵
 (۴) ۴۰

۲۰- قسمتی از بدنه هواپیما که استوانه تقویت شده‌ای به طول l و قطر D و جرم بر واحد طول ρ است با جراثیلی مطابق شکل بلند می‌شود، اگر ضریب بار حدی در راستای عمود، γ باشد بیشترین گشتاوری که بدنه باید تحمل کند چقدر است؟ توزیع جرم را یکنواخت فرض کنید.

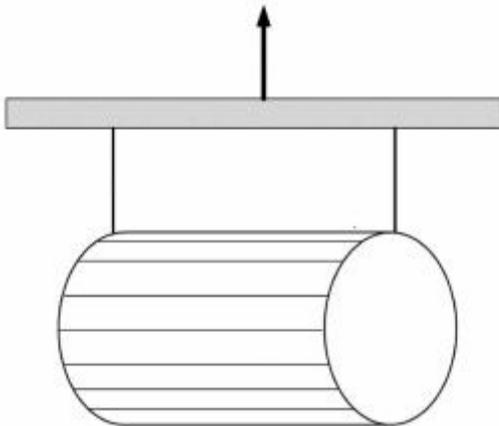

- (۱) $\rho g D l$
 (۲) $\frac{\rho l D g}{2}$
 (۳) $\frac{\rho g D^2}{2}$
 (۴) $\frac{\rho l^2 g}{4}$

۲۱- حامل ماهواره‌ای در لحظه‌ای از پرواز در حالت عمودی به خاطر نیروهای ایرودینامیکی شتاب جانبی $10 \frac{m}{s^2}$ پیدا می‌کند. پرنده دارای پایداری استاتیکی با حاشیه پایداری ده درصد طول می‌باشد. توزیع جرم یکنواخت و محل اعمال نیروهای کنترلی انتقالی پرنده است. برای رسیدن به شتاب دورانی صفر، کمیت نیروی کنترلی چقدر است؟ (m جرم کل پرنده است)

(۱) $\frac{5}{3}m$

(۲) $2m$

(۳) $2.5m$

(۴) $10m$

۲۲- کدام عبارت نادرست است؟

- (۱) مرکز برش مقاطع بسته لزوماً در داخل مقطع قرار نمی‌گیرد.
- (۲) محل تار خنثی در یک تیر ممکن است با تغییر بارگذاری تغییر کند.
- (۳) مدل ساده‌سازی شده یک مقطع بال با عوض شدن بارگذاری احتیاج به اصلاح دارد.
- (۴) پوسته بال هواپیما (semi-monocoque) در تحمل گشتاور خمشی روی بال تأثیری ندارد.

۲۳- کدام گزینه در مورد تقویت‌های طولی پوسته بال هواپیمای تراپری صحیح است؟

- (۱) معیار طراحی تقویت کننده‌ها، تنش تسلیم است.
 - (۲) برای رسیدن به استحکام تسلیم بالاتر در پوسته پایینی اولویت با تقویت Z شکل است.
 - (۳) اگر سطح مقطع تقویت Z شکل با تقویت L برابر باشد فرقی نمی‌کند از کدام استفاده شود.
 - (۴) در پوسته بالایی از تقویت‌های Z شکل استفاده می‌شود تا مقاومت در برابر کمانش بالاتر رود.
- ۲۴- در اتصال پرچی زیر، نسبت ضریب اطمینان در لهیدگی ورق به ضریب اطمینان برش پرچ چقدر است؟ حد تحمل تنش لهیدگی ورق را چهار برابر حد تحمل تنش برشی پرچ در نظر بگیرید. قطر پرچ D و ضخامت همه ورق‌ها t است.

(۱) $\frac{16t}{\pi D}$

(۲) $\frac{8t}{\pi D}$

(۳) $\frac{4t}{\pi D}$

(۴) $\frac{2t}{\pi D}$

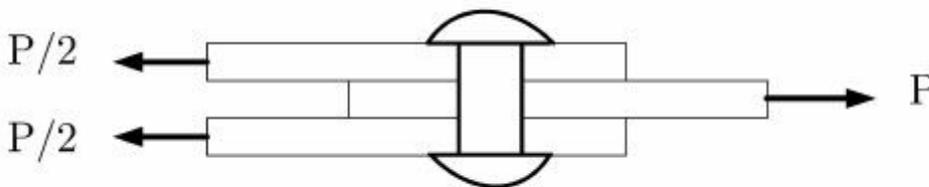

۲۵- در یک پوسته استوانه‌ای با مقطع دایروی با تقویت طولی با فواصل یکسان که تحت گشتاور خمشی حول محور افقی قرار دارد، کدام گزینه در طراحی فرض نادرست است؟

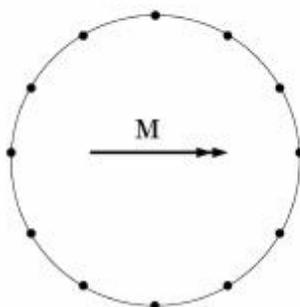

- (۱) پوسته تنش‌های کششی را تحمل نمی‌کند.
- (۲) بعد از کمانش پوسته تار خنثی بالاتر از مرکز هندسی است.
- (۳) تقویت‌ها نیروی برشی تحمل نمی‌کنند.
- (۴) کمترین عرض موثر پوسته، مربوط به دورترین تقویت از تار خنثی است.

۲۶- در مورد اتصال تقویت کننده به پوسته به وسیله پرچ کدام گزینه نادرست است؟

- (۱) افزایش تعداد خط پرچ تأثیری در عرض موثر پوسته ندارد.
- (۲) با افزایش ضخامت پوسته، عرض موثر پوسته بیشتر می‌شود.
- (۳) با افزایش مدول یانگ پوسته، عرض موثر پوسته بیشتر می‌شود.
- (۴) با افزایش عرض موثر پوسته، مقاومت در برابر کمانش بیشتر می‌شود.

تحلیل پیشرفته سازه‌های هوافضایی:

۲۷- یک تیر جدار نازک با مقطع دایره‌ای (مقطع در یک نقطه باز است) تحت نیروی برشی S_y روی مرکز برش قرار دارد. مقدار جریان برشی در نقطه A چقدر است؟

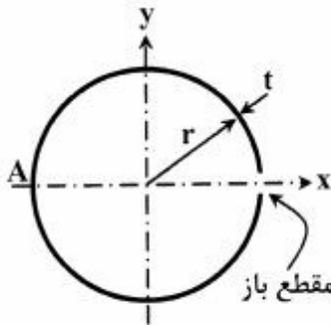

(۱) $\frac{S_y}{\pi r}$

(۲) $\frac{S_y}{2\pi r}$

(۳) $\frac{S_y}{4\pi r}$

(۴) $\frac{2S_y}{\pi r}$

۲۸- تیر زیر، کماتی از یک دایره به شعاع R است. جابجایی افقی انتهای آزاد A بر اثر اعمال بار P کدام است؟

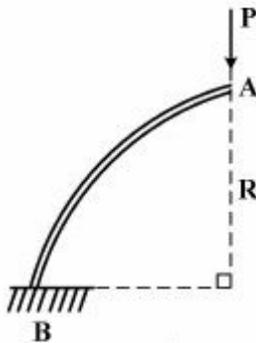

(۱) $\frac{PR^3}{2EI}$

(۲) $\frac{PR^3}{3EI}$

(۳) $\frac{\pi PR^3}{3EI}$

(۴) $\frac{\pi PR^3}{4EI}$

۲۹- سازه زیر از فنرهای برشی که به صورت افقی کار می‌کند تشکیل شده و دارای سه درجه آزادی می‌باشد. ترم

$K_{۲۳}$ از ماتریس سختی سازه کدام گزینه است؟

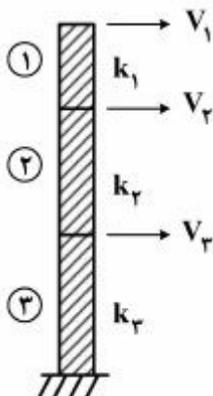

(۱) k_2

(۲) $-k_2$

(۳) k_2

(۴) $k_2 + k_3$

۳۰- کدام عبارت نادرست است؟

- (۱) در بعضی از حالتها ممکن است τ_{xy} با τ_{yx} مساوی نباشد.
- (۲) روش انرژی کاستیگلیانو توانایی حل مسائل نامعین از نظر استاتیکی را دارد.
- (۳) اصل کار مجازی برای تمام مواد اعم از الاستیک و غیرالاستیک قابل استفاده است.
- (۴) به طور معمول، در پیچش مقاطع باز جدار نازک، primary warping در مقایسه با secondary warping صرف نظر می شود.

۳۱- در سازه زیر میزان عکس العمل قائم تکیه گاه A کدام است؟ (دو تیر یک سرگیردار با اتصال غلطکی به هم متصل شده اند.)

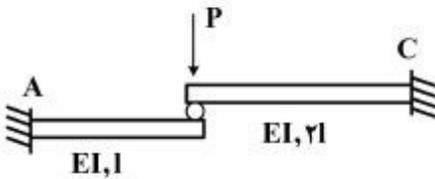

- (۱) $\frac{P}{9}$
- (۲) $\frac{2P}{9}$
- (۳) $\frac{4P}{9}$
- (۴) $\frac{8P}{9}$

۳۲- در شکل زیر میله BD دارای طول L و مساحت مقطع یکنواخت A می باشد. جابجایی نقطه D بر اثر وزن این میله چقدر است؟ وزن واحد طول میله را W فرض کنید.

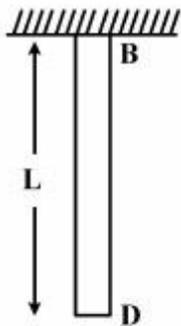

- (۱) $\frac{WL^2}{AE}$
- (۲) $\frac{WL}{AE}$
- (۳) $\frac{WL^2}{2AE}$
- (۴) $\frac{WL^2}{4AE}$

۳۳- میزان دوران در تیر یک سرگیردار در نقطه D کدام است؟

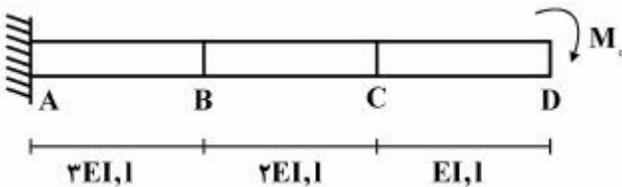

- (۱) $\frac{\Delta M_0 l}{6EI}$
- (۲) $\frac{\Delta M_0 l}{12EI}$
- (۳) $\frac{11 M_0 l}{6EI}$
- (۴) $\frac{11 M_0 l}{12EI}$

۳۴- کدام عبارت در مورد تیر زیر صحیح است؟

(۱) شیب در $X = \frac{L}{۲}$ صفر است.

(۲) خیز در $X = \frac{L}{۲}$ بیشینه است.

(۳) خیز بیشینه در $X < \frac{L}{۲}$ واقع است.

(۴) خیز بیشینه در $X > \frac{L}{۲}$ واقع است.

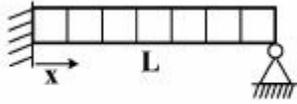

۳۵- محل مرکز برش (shear center) در کدام یک از مقاطع باز زیر به درستی نشان داده نشده است؟

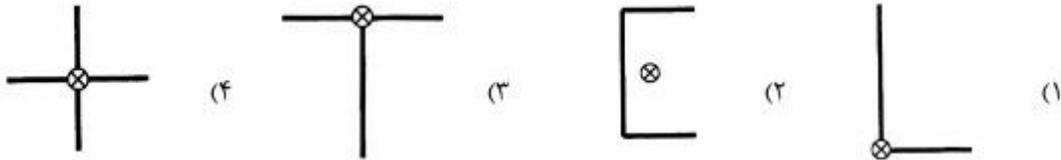

۳۶- دو تیر توخالی جدار نازک با مقطع مثلث متساوی الاضلاع تحت گشتاور پیچشی در نظر بگیرید. نسبت تنش برشی

بیشینه در حالتی که مقطع باز باشد به حالتی که مقطع بسته باشد چقدر است؟

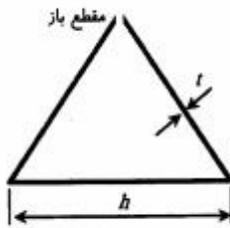
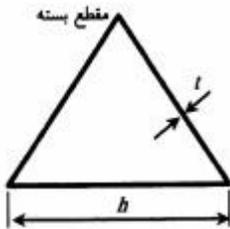

(۱) $\frac{\sqrt{3} h}{2 t}$

(۲) $\frac{2 h}{\sqrt{3} t}$

(۳) $\frac{\sqrt{3} h^2}{2 t^2}$

(۴) $\sqrt{\frac{3}{2}} \frac{h^2}{t^2}$

۳۷- بر روی دو صفحه متقاطع در یک نقطه، مؤلفه‌های تنش با مقادیر مشخص شده در شکل اعمال می‌شود. مقادیر

تنش‌های اصلی در این نقطه چقدر است؟

(۱) $\sigma_1 = 5p$, $\sigma_2 = p$

(۲) $\sigma_1 = -5p$, $\sigma_2 = \frac{\sqrt{3}}{2} p$

(۳) $\sigma_1 = 5\sqrt{3} p$, $\sigma_2 = \sqrt{3} p$

(۴) $\sigma_1 = 5\frac{\sqrt{3}}{2} p$, $\sigma_2 = -p$

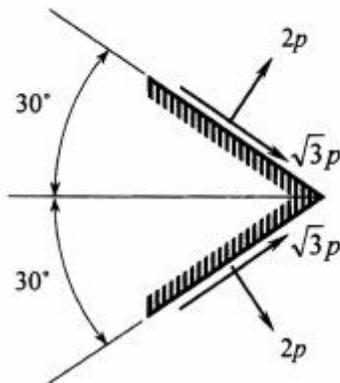

۳۸- استرینگری با مقطع متقارن به شکل زیر، تحت اثر پیچش T قرار گرفته است. اگر ضخامت مقطع در تمام قسمت‌ها ثابت و برابر t باشد، نرخ پیچش آن با استفاده از تقریب نوار باریک کدام است؟

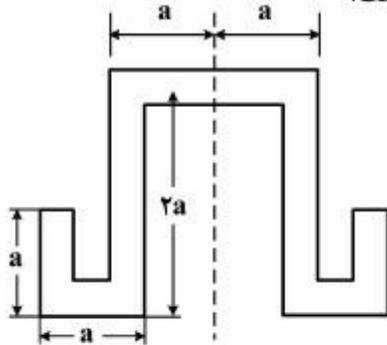

- (۱) $\frac{T}{\Delta G a t^3}$
 (۲) $\frac{T}{10 G a t^3}$
 (۳) $\frac{2T}{\Delta G a t^3}$
 (۴) $\frac{2T}{10 G a t^3}$

۳۹- تیر زیر با مقطع یکنواخت، تحت دو نیروی متمرکز قرار گرفته است. انرژی کرنشی ناشی از خمش تیر کدام است؟

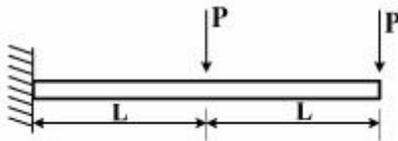

- (۱) $\frac{7L^3}{3EI}$
 (۲) $\frac{14L^3}{3EI}$
 (۳) $\frac{22L^3}{3EI}$
 (۴) $\frac{29L^3}{3EI}$

۴۰- میله توپری با مقطع یکنواخت، تحت گشتاور پیچشی T قرار گرفته است. مقاطع مفروض برای این میله عبارتند از دایره، بیضی، مربع و مستطیل با انجام حل دقیق، کدام یک از موارد زیر در مورد اعوجاج (warping) در مقطع میله صحیح است؟

- (۱) فقط مقاطع مستطیلی اعوجاج خواهند داشت.
 (۲) فقط مقطع دایره‌ای دچار اعوجاج نمی‌شوند.
 (۳) مقاطع دایره‌ای و بیضی شکل دچار اعوجاج نمی‌شوند.
 (۴) نتایج حل دقیق، اعوجاج را در تمام مقاطع نشان می‌دهد.

۴۱- تابع تنش ابری برای حل یک صفحه مستطیلی همگن به شکل زیر در نظر گرفته شده است:

$$\phi = \frac{Ax^2}{6} + \frac{Bx^2y}{2} + \frac{Cxy^2}{2} + \frac{Dy^2}{6}$$

شرایط ثابت‌های A و B و C و D به چه صورت باشد تا این حل برای بارگذاری خمشی این صفحه مناسب گردد؟

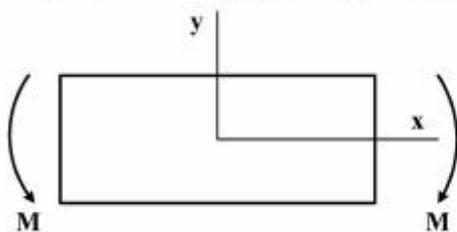

- (۱) $A = B = D = 0, C \neq 0$
 (۲) $A = B = C = 0, D \neq 0$
 (۳) $A = C = D = 0, B \neq 0$
 (۴) $B = C = D = 0, A \neq 0$

۴۲- تغییر مکان نقطه C در راستای قائم چقدر است؟ (از اثر نیروهای برشی و محوری صرف نظر شود)

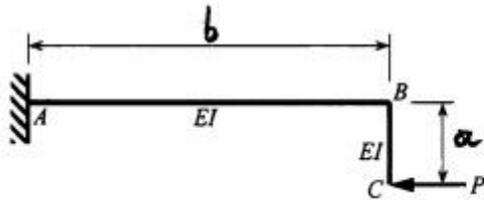

(۱) $\frac{Pa^2}{2EI}$

(۲) $\frac{Pb^2}{2EI}$

(۳) $\frac{Pb^2a}{2EI}$

(۴) $\frac{Pa^2b}{2EI}$

۴۳- سیستم خطی نامعین زیر را در نظر بگیرید. زمانی که بار $P = 100N$ در نقطه D اعمال شده است. خیز نقطه B معادل با $2mm$ اندازه گیری می شود. حال اگر بار نقطه ای P به نقطه B منتقل شده و مقدار آن هم نصف شود، خیز

در نقطه D چند mm است؟

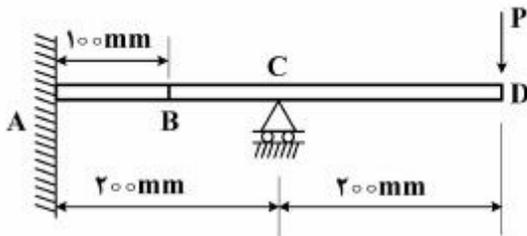

(۱) ۴

(۲) ۲

(۳) ۱

(۴) ۰٫۵

۴۴- در نقطه A از یک قطعه، محورهای m و n عمود بر هم انتخاب شده اند. کرنش سنج هایی در راستای X و Y و m و n نصب شده است. اگر مقادیر کرنش نرمال در سه جهت X و m و n به صورت زیر باشد، مقدار کرنش نرمال در راستای Y کدام است؟

$\epsilon_x = 3 \times 10^{-4}$ $\epsilon_m = 5 \times 10^{-4}$ $\epsilon_n = -2 \times 10^{-4}$

(۱) -1×10^{-4}

(۲) صفر

(۳) 4×10^{-4}

(۴) به زاویه θ بستگی دارد.

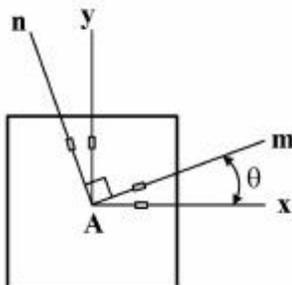

پی اچ دی تست؛ اولین وب سایت تخصصی آزمون دکتری

۴۵- مقطع نشان داده ایدئال سازی شده است. به طوری که سهم تحمل تنش محوری پوسته به بومها اضافه شده است. اگر این مقطع تحت نیروی برشی در راستای عمودی 600N روی مرکز برش قرار گیرد، مقدار تنش برشی در نقطه A بر حسب MPa چقدر است؟ (مساحت هر بوم 100mm^2 و ابعاد به mm داده شده است)

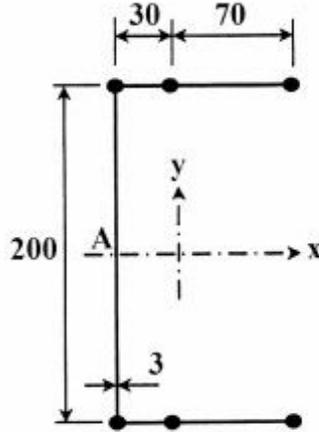

۰٫۱ (۱)

۱ (۲)

۳ (۳)

۱۰ (۴)

پی اچ دی تست؛ اولین وب سایت تخصصی آزمون دکتری

پی اچ دی تست؛ اولین وب سایت تخصصی آزمون دکتری